

## Adatlap | Cikkszám: 207-1331

Gélbox; vezetékhez; Gyűjtő; géllal; 221, 2273 sorozatok;  
vezetékösszekötők nélkül; Méret 1; szürke

[www.wago.com/207-1331](http://www.wago.com/207-1331)

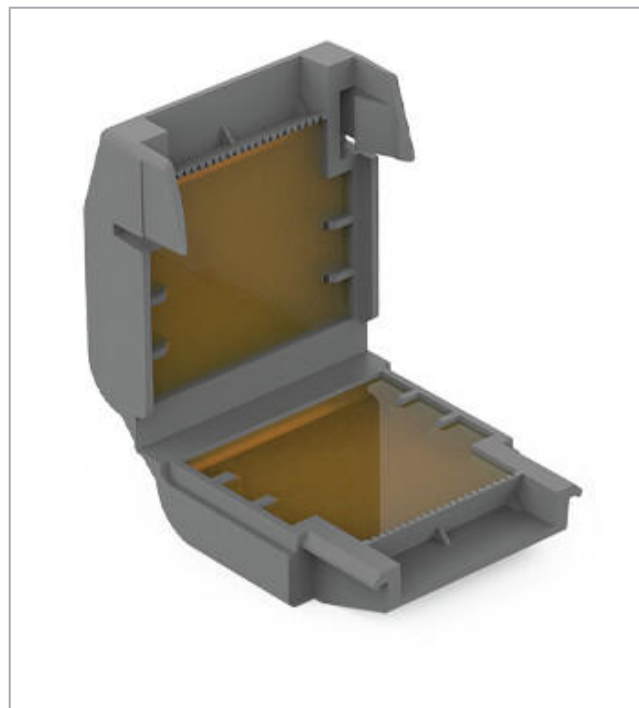
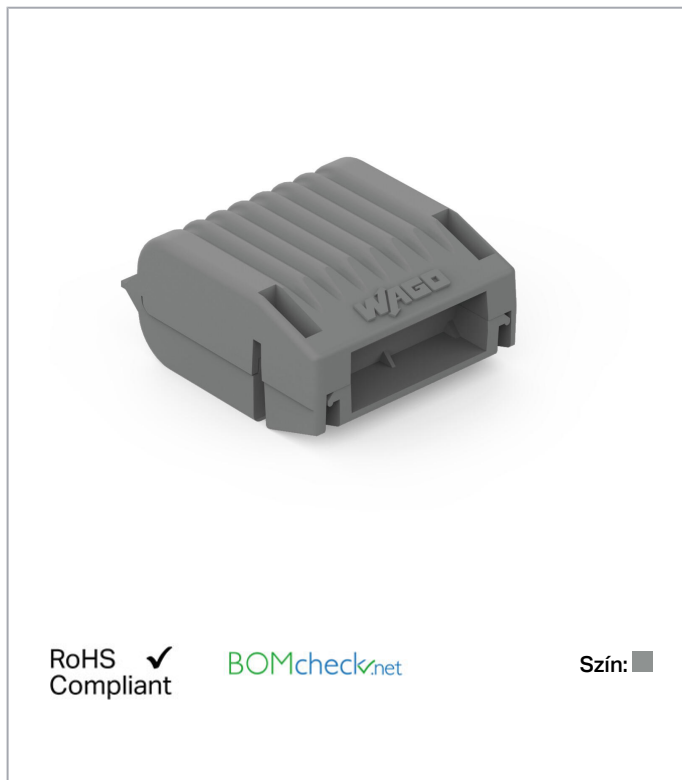

### Termékleírás

Please note the system description for the splicing connectors that can be used.

The Benefits for You:

- Easy, fast and safe to use
- Can be used immediately and accessed again later
- Silicon-free
- Label-free
- Suitable for indefinite storage
- The complete system consisting of Gelboxes and WAGO connectors has been VDE-tested and IPX8-certified.

### Adatok

#### Csatlakozás adatai

Beavatkozás típusa

Verrastung

A változtatás jogát fenntartjuk. Kérjük figyelmesen olvassa el a további termékdokumentációkat is!

WAGO Hungária KFT  
Office Park, Szabadság út 117.  
2040 Budaörs  
Tel.: +36 23 791 000  
Email: [info.hu@wago.com](mailto:info.hu@wago.com)

Van bármilyen kérdése a termékeinkkel kapcsolatban?  
Örömmel fogadjuk hívását +36 23 791 000.

## geometriai adatok

Szélesség	33,6 mm / 1.323 inch
Magasság	17,8 mm / 0.701 inch
Mélység	32 mm / 1.26 inch

## Mechanikai adatok

Rögzítési mód	Fliegende Verbindung
Védettség	IPx8 (2m/2h) gemäß 60529

## Anyaginformációk

Szín	szürke
Ház anyaga	Polypropylen
Tömeg	12,7 g

## környezeti feltételek

Környezeti hőmérséklet (működési)	-55 ... 85 °C
Környezeti hőmérséklet (tárolás)	0 ... 40 °C

## Kereskedelmi adatok

Csomagolás típusa	BOX
Country of origin	IT
EAN/VTSZ	4055143997799
Customs tariff number	85389099990

## Tanúsítványok / Jóváhagyások

### Országspecifikus tanúsítványok

Logo	Tanúsítvány	További tanúsítványok leírása	Tanúsítvány neve
	VDE VDE Prüf- und Zertifizierungsinstitut	EN 60998	400051938

## Csatlakozó ellendarab

A változtatás jogát fenntartjuk. Kérjük figyelmesen olvassa el a további termékdokumentációkat is!

WAGO Hungária KFT  
Office Park, Szabadság út 117.  
2040 Budaörs  
Tel.: +36 23 791 000  
Email: [info.hu@wago.com](mailto:info.hu@wago.com)

Van bármilyen kérdése a termékeinkkel kapcsolatban?  
Örömmel fogadjuk hívását +36 23 791 000.

## Letöltések

### Documentation

#### Additional Information

Technical explanations

2019.04.03.

pdf  
2,1 MB

Letöltés

#### System Description

System Description 207 Series Gel boxes

2020.07.31.

pdf  
1,1 MB

Letöltés

## Szerelési útmutató

### Installation



Gelbox öffnen.

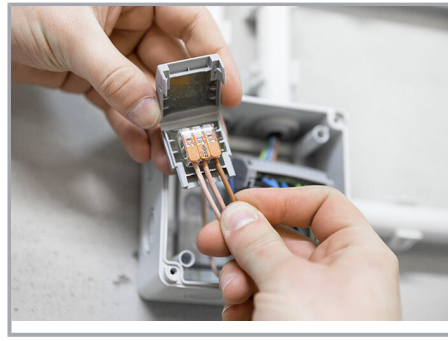

Verdrahtete Klemme in die Gelbox einlegen.

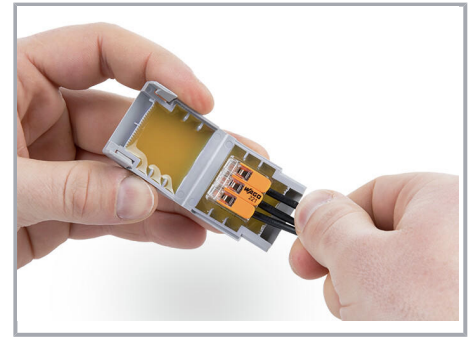

Verdrahtete Klemme in die Gelbox einlegen.

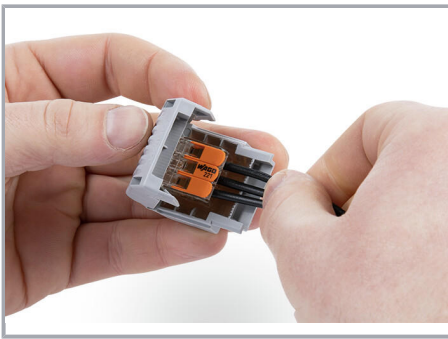

Gelbox schließen.

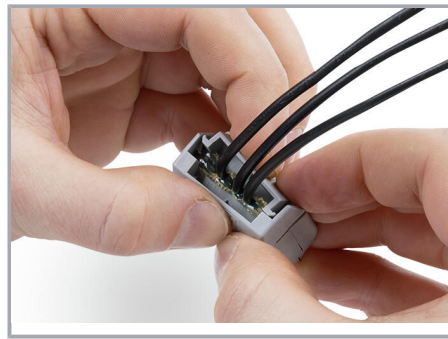

Verrastung sicher verschließen.

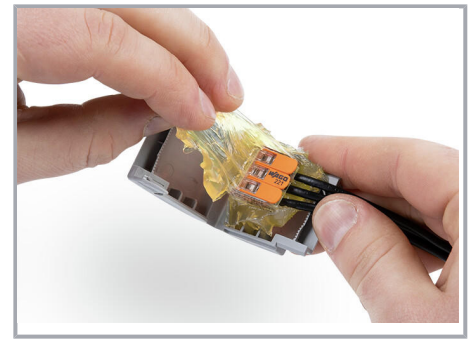

Wiederzugänglich:

- Gelbox öffnen
- Gel entfernen
- Umverdrahten mit neuen Komponenten

A változtatás jogát fenntartjuk. Kérjük figyelmesen olvassa el a további termékdokumentációkat is!

WAGO Hungária KFT  
Office Park, Szabadság út 117.  
2040 Budaörs  
Tel.: +36 23 791 000  
Email: [info.hu@wago.com](mailto:info.hu@wago.com)

Van bármilyen kérdése a termékeinkkel kapcsolatban?  
Örömmel fogadjuk hívását +36 23 791 000.